

AUFMASSBLATT

ANGEBOT über

Baumarkt: _____ in _____

Ansprechpartner: _____

Tel: _____

Fax: _____

KUNDEN Anschrift

Name: _____

Strasse: _____

Ort: _____

Tel: _____

Fax: _____

E-Mail: _____

1.Design Auswahl

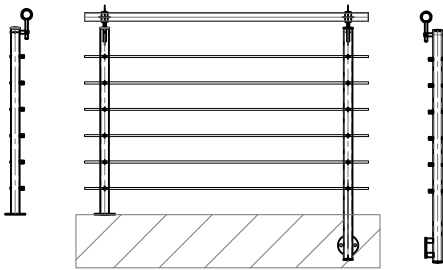

Design Berlin
für Treppen + Brüstungs-
geländer

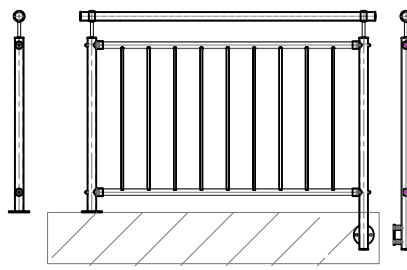

Design Innsbruck
Nur für gerade Brüstungsgeländer

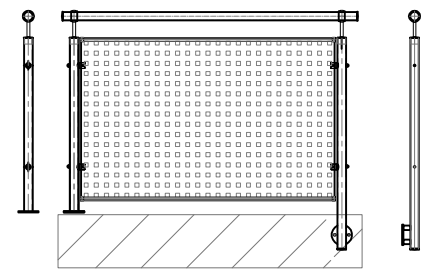

Design Erfurt
Nur für gerade Brüstungsgeländer
Sandwich Lochblech
RAL 9006

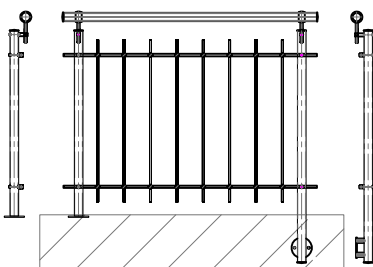

Design Frankfurt
für Treppen + Brüstungs-
geländer

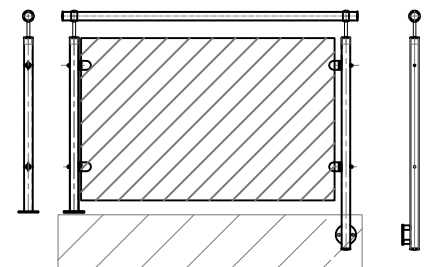
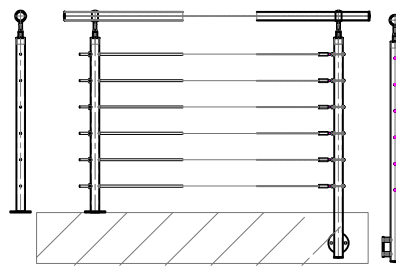

Design Darmstadt
Nur für gerade Brüstungsgeländer
Acrylglas-Füllung
durchsichtig "Klar"

Design Jena
Nur für gerade Brüstungsgeländer
mit Rundmaterial Ø10mm

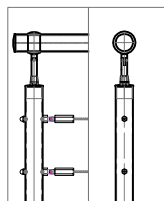
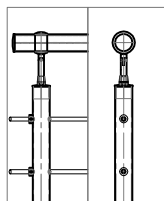

Design Jena
Nur für gerade Brüstungsgeländer
mit Drahtseil Ø4mm

2. Pfosten - Befestigungs-Art

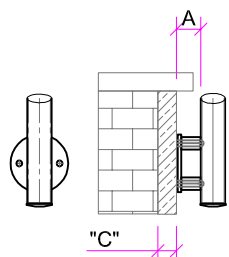

seitliche Montage

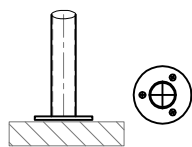

aufgesetzte Montage

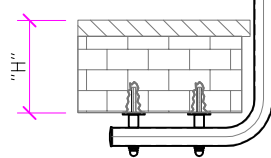

Montage unter Balkondecke

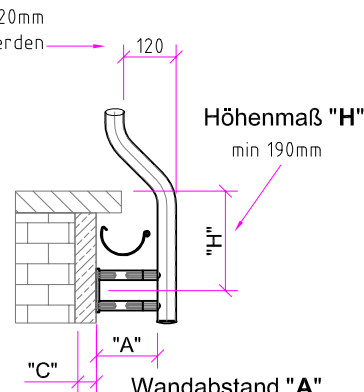

seitliche Montage gebogen um Regenrinne

Höhenmaß "H"

Abstand "A"
Abstände wählbar
40 / 60 / 80 / 100 / 110
/ 120 / 130 / 140 / 160mm

Höhenmaß "H"
min 190mm

Vollwärme "C"
Schutz

Vollwärme "C"
Schutz

Abstand "A"
Abstände wählbar
40 / 60 / 80 / 100 / 110
/ 120 / 130 / 140 / 160mm

3. Balkongeländer - Grundriss

L-Form

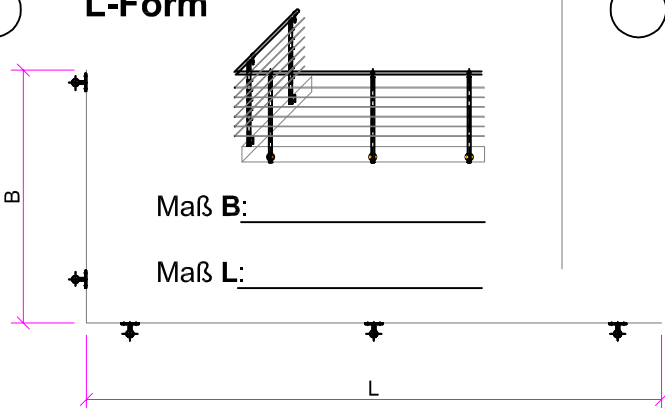

Gerade-Form

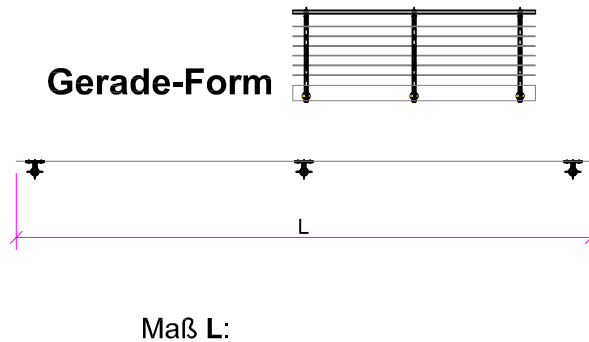

U-Form

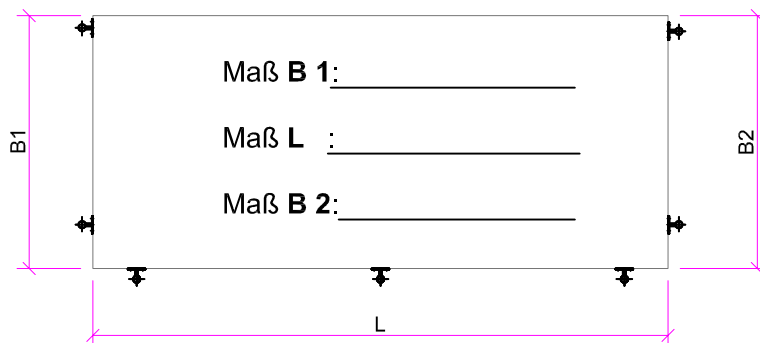
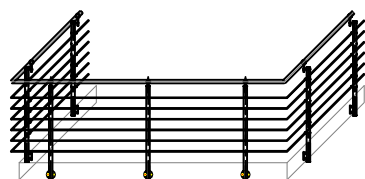

4. Fenstergitter französischer Balkon

Design Innsbruck

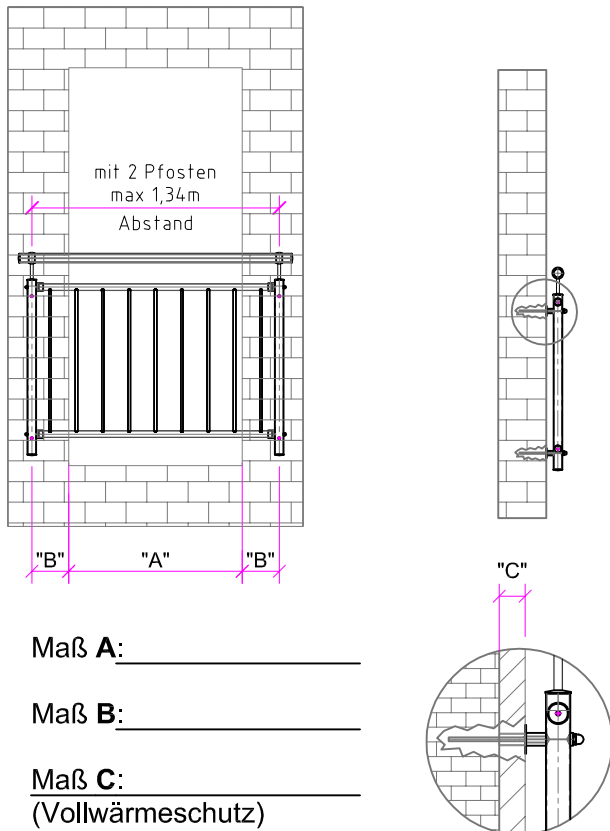

Design Berlin

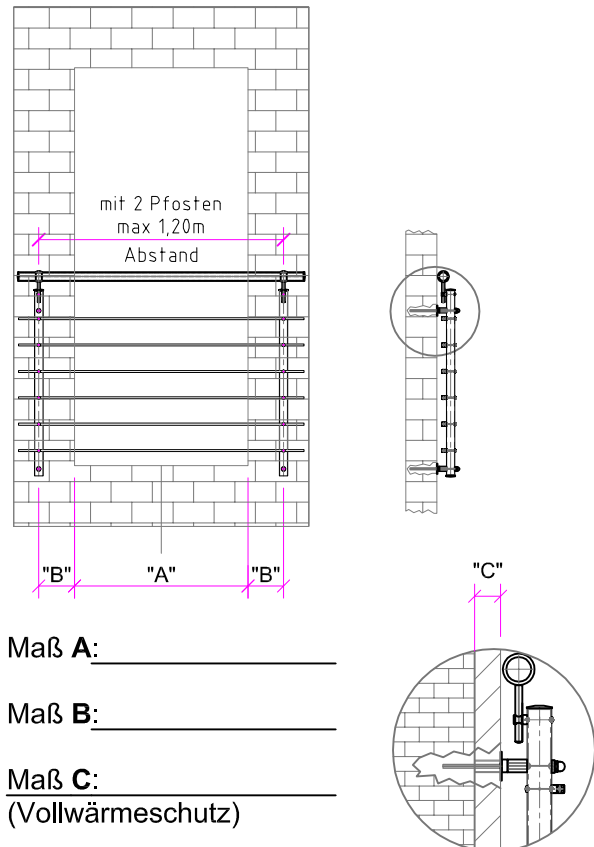

Design Jena

mit Rundmaterial

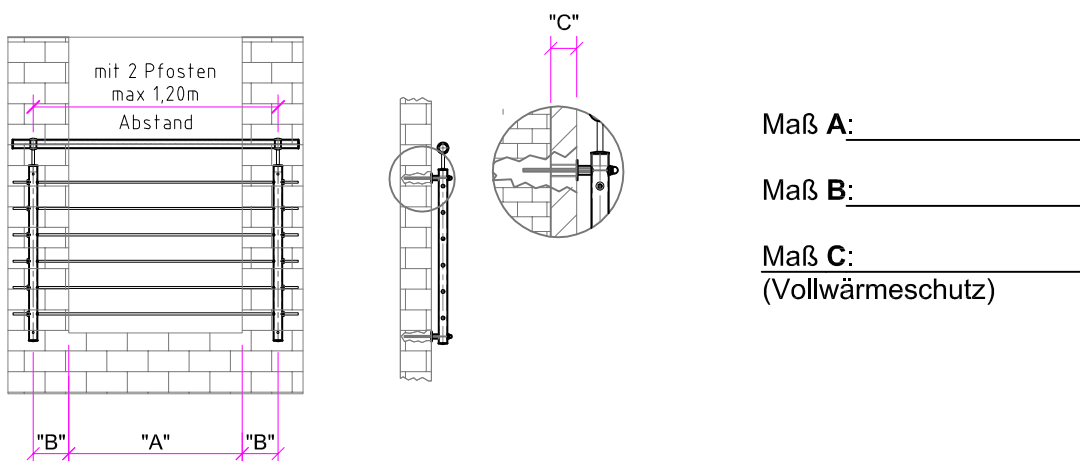

5. Treppengeländer

- Für Wendeltreppen Aufmaßblatt gesondert anfordern

Beispiel: gerade Podesttreppe

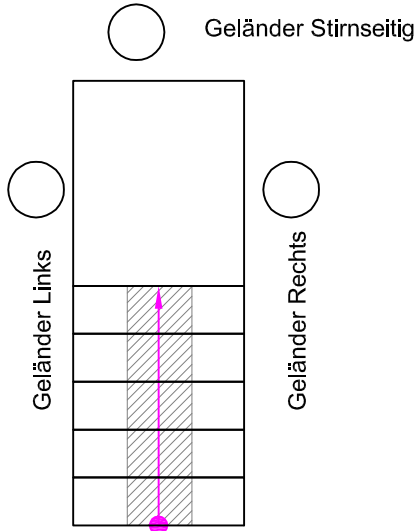

Anzahl Stufen _____
Stufen Höhe _____
Stufen Auftritt _____

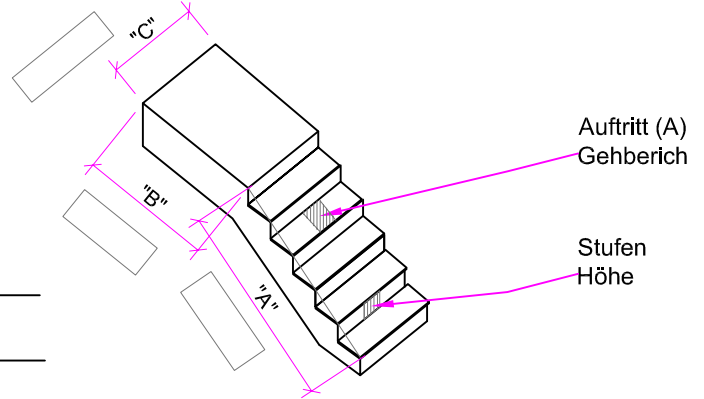

Beispiel: Zweiläufige gerade Rechts-Treppe
mit Zwischenpodest + Brüstung

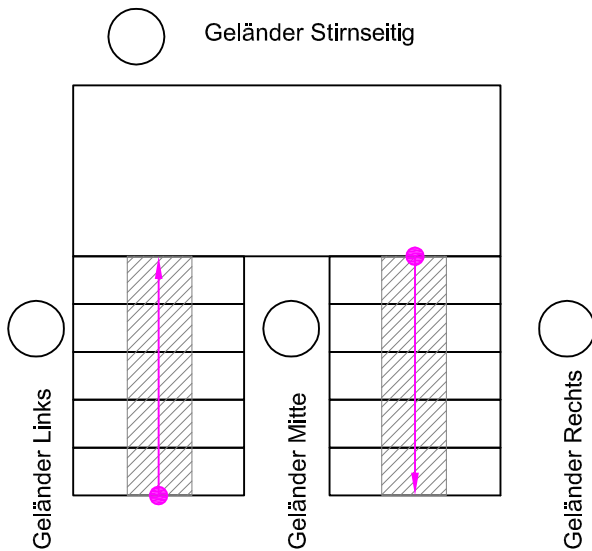

Anzahl Stufen _____
Stufen Höhe _____
Stufen Auftritt _____

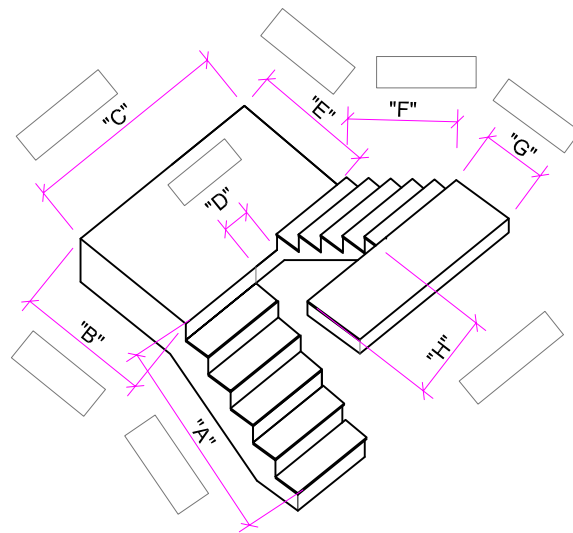

Anzahl Stufen _____
Stufen Höhe _____
Stufen Auftritt _____

5. Treppengeländer

Beispiel: 1/4 gewendelte Rechts-Treppe

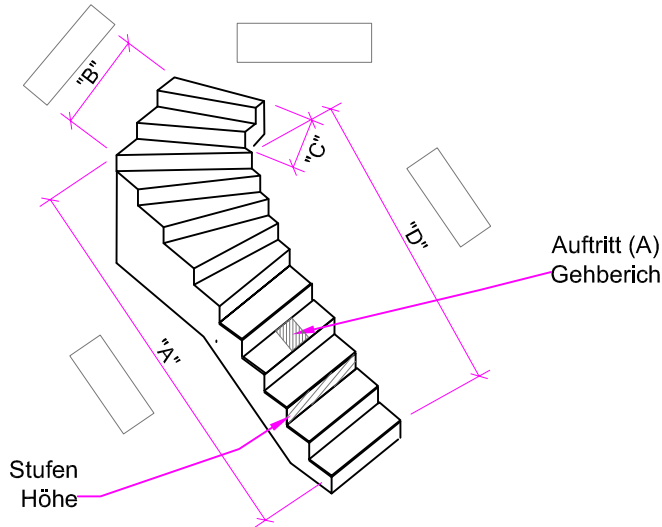
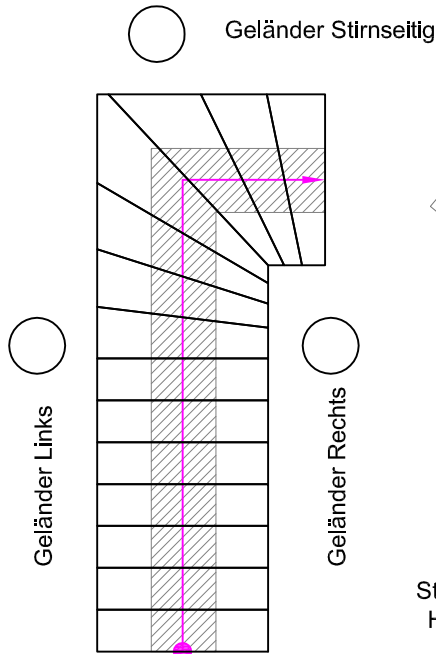

Anzahl Stufen _____

Stufen Höhe _____

Stufen Auftritt _____

Beispiel: 1/2 gewendelte Rechts-Treppe

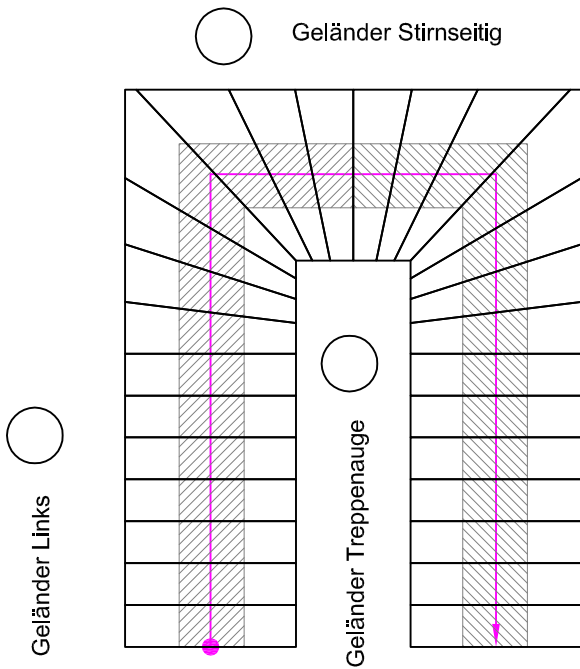

Anzahl Stufen _____

Stufen Höhe _____

Stufen Auftritt _____

